

DA Brugsanvisning – Pulverforstøver

FI Käyttöohje – Jauheen sumutin

SV Bruksanvisning – Pulverförstøver

PL Instrukcja użytkowania – Atomizer w proszku

# DR 5

5 Liter / 4 bar



Powder

max.  
**4 bar**



G 1/4"

**1**



Skal læses inden første ibrugtagning!  
Luettava ehdottomasti ennen ensimmäistä käyttökertaa  
Ska oivllkorligen läsas före första användning  
Przed pierwszym użyciem należy zapoznać się z instrukcją

Original brugsanvisning  
Alkuperäinen käyttöohje  
Originalbruksanvisning  
Tłumaczenie oryginalnej instrukcji użytkowania

Den indlagte sikkerhedsanvisning skal læses!  
Lue oheiset turvallisuusohjeet  
Läs bifogade säkerhetsanvisningar  
Należy zapoznać się z zasadami bezpieczeństwa



Made in Switzerland

**Hjertelig velkommen**  
**Tervetuloa**  
**Hjärtligt välkommen**  
**Witamy serdecznie**

Til Birchmeiers verden. Du har valgt et produkt fra Schweiz' førende producent af tryksprøjter, skumsprøjter, samt doseringsanlæg. Produkternes funktionalitet og pålidelighed samt din tilfredshed er vores primære fokus. Vi tilbyder en bred vifte af produkter til haven, landbrug, industri og til en bred vifte af brancher.

**Innovation og kvalitet 'Made in Switzerland'**  
**Smart und Swiss seit 1876**

Birchmeierin maailmaan. Olet hankkinut käyttöösi ruiskutus-, vaahdotus-, ja annostelulaitteiden johtavan sveitsiläisen valmistajan tuotteen. Toimintamme lähtökohdana on tuotteidemme toiminnallisuuden ja luotettavuuden jatkuva kehittäminen ja asiakkaidemme tyytyväisyyden varmistaminen. Tarjoamme kattavan tuotevalikoiman puutarhanhoitoon, maatalouteen, ja teollisuuteen sekä ammattikäyttöön useilla eri aloilla.

**Innovaatioita ja laatua – valmistettu Sveitsissä**  
**Smart und Swiss seit 1876**

Till Birchmeiers värld. Du har valt en produkt från den ledande schweiziske tillverkaren av sprut-, skum- och doseringsprodukter. Produkternas funktionalitet och pålitlighet samt din tillfredställelse är vårt primära fokus. Vi erbjuder ett omfattande sortiment av produkter för trädgård, lantbruk, industri och många andra branscher.

**Innovation och kvalitet – tillverkad i Schweiz**  
**Smart und Swiss seit 1876**

W świecie Birchmeier. Wybrali Państwo urządzenie wiodącego, szwajcarskiego producenta urządzeń do oprysków, dozowania i pianowania. Funkcjonalność i niezawodność produktów oraz Państwa zadowolenie są dla nas priorytetem. Oferujemy Państwu szeroki asortyment naszych produktów do zastosowania w ogrodzie, gospodarstwie rolnym, oraz różnych sektorach przemysłu.

**Innowacja i jakość 'Made in Switzerland'**  
**Smart und Swiss seit 1876**

**Anvendelse**  
**Käyttö**  
**Användning**  
**Zastosowanie**



- Anvendelse:** Til brug med tørt pulver og andre fritflydende materialer (Diatomejord, stenpulver, stenpulver, alge kalkpulver osv.).
- Uegnet:** Ikke egnet til klumpede, klæbrige og grovkornede stoffer og væsker
- Käyttö:** Käytetään kuivajauheen ja muiden vapaasti virtaavien materiaalien kanssa (Diatomaceous maa, kivijauhe, kivijauhe, leväkalkkijauhe jne.).
- Ei sovi:** Ei sovellu kömpelöille, tahmealle ja karkealle rakeiselle aineelle ja nesteelle
- Användning:** För användning med torrt pulver och andra fritt flytande material (Kiselgur, stenpulver, stenpulver, alger kalkpulver etc.).
- Olämpligt:** Inte lämpligt för klumpiga, klibbiga och grovkorniga ämnen och vätskor
- Zastosowanie:** Do stosowania z suchym proszkiem i innymi sypkimi materiałami (Ziemia okrzemkowa, mączka kamienna, mączka kamienna, mączka wapienna z alg itp.).
- Nie nadaje się:** Nie nadaje się do zbrzylonych, lepkich i gruboziarnistych substancji i płynów

**Översigt**  
Yleiskatsaus  
**Översikt**  
Opis urządzenia

## DR 5



**Pumpe med håndtag og pulverrørholder**  
Pumpun kahva ja jauheputken pidin  
**Pump med handtag och pulverrörhållare**  
Pompa z uchwytem i uchwytem do rurki proszkowej

**Päfyldningstragt**  
Täyttösuppilo  
**Päyflningstratt**  
Otwór wlewowy

**Overtryksventil**  
Ylipaineventtiili  
**Övertrycksventil**  
Zawór bezpieczeństwa **4 bar (58 psi)**

**Trykluftventil**  
Painelilmaventtiili  
**Tryckluftventil**  
Zawór sprężonego powietrza

**Bæresele**  
Kantohihna  
**Bærem**  
Szelki

**Trykluft (luftpolstring)**  
Paineilma (ilmapuskuri)  
**Tryckluft (luftkudde)**  
Powietrze sprężone (poduszka powietrzna)

**Päfyldningsindhold**  
Täyttötilavuus  
**Volym**  
Pojemność napełniania  
**ca. 2 l (0.5 US gal)**

**Pulverrør ø 4 mm**  
Jauheputki ø 4 mm  
**Pulverrör ø 4 mm**  
Rurka proszkowa ø 4 mm **25 cm (0.8 ft)**

**Pistolgreb med integreret filter**  
Sumutuskahva integroidulla suodattimella  
**Pistolhandtag med integrerat filter**  
Zawór spustowy ze zintegrowanym filtrem

**Slange**  
Letku  
**Slang**  
Wąż **1.5 m (4.9 ft)**

**Trykbeholder**  
Painesäiliö  
**Tryckbehållare**  
Zbiornik ciśnieniowy **5 l (1.3 US gal)**

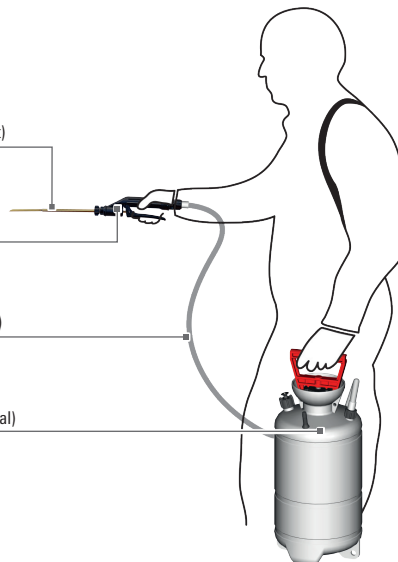

**Ekstraudstyr**  
Valinnaiset lisävarusteet  
**Extra tillbehör**  
Akcesoria opcjonalne

Art.Nr. 11947101  
Mini-Flex  
Mini-Flex  
Mini-Flex  
Mini-Flex

Art.Nr. 11435001-SB  
Buet injektionsnål ø 2 mm  
Kaareva injektioneula ø 2 mm  
Böjd injektionsnål ø 2 mm  
Zakrzywiona igła iniekcyjna ø 2 mm

Art.Nr. 10960601  
Forlængelse 1 m  
Jatko 1 m  
Förlängning 1 m  
Przedłużenie 1 m

Art.Nr. 11935401  
XL 8 D Teleskopanlæg 7 m  
XL 8 D kurotin 7 m  
XL 8 D Teleskopanläggning 7 m  
XL 8 D Instalacja teleskopowa 7 m



Art.Nr. 12140601  
Pulvertragt oval, ø 3.2 cm  
Jauhesuppilo soikea, ø 3.2 cm  
Pulvertratt oval, ø 3.2 cm  
Owalny lejek do proszku, ø 3.2 cm

www.birchmeier.com  
Yderligere tilbehør  
Muita lisävarusteita  
Ytterligare tillbehör  
Pozostałe akcesoria

**1**

**Beholder fyldes**  
**Säiliön täyttö**  
**Fylla behållare**  
**Napelnianie zbiornika**

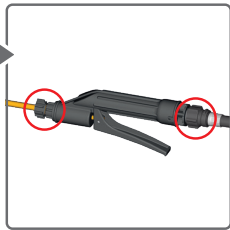

Forbindelser og overtryksventil kontrolleres  
 Tarkasta liitokset ja ylipaineventtiili  
 Kontrollera anslutningar och övertrycksventil  
 Sprawdzić połączenia i zawór bezpieczeństwa

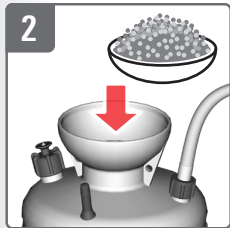

Cirka Hæld 2 l pulver i  
 Suunnilleen Kaada 2 l jauhetta  
 Ungefär Häll i 2 l pulver  
 Ok. Wlać 2 l proszku



Tætningsring kontrolleres  
 Pumpe skrues fast  
 Tarkasta tiivisterengas  
 Kierrä pumppu kiinni  
 Kontrollera tätningringen  
 Skruva fast pump  
 Skontrolować uszczelkę  
 Przykręcić pompę

**i** Hæld ikke for meget pulver i  
 Älä kaada liikaa jauhetta  
 Häll inte i för mycket pulver  
 Nie wlewaj za dużo proszku

## 2

### Brug Käyttö Användning Użytkowanie

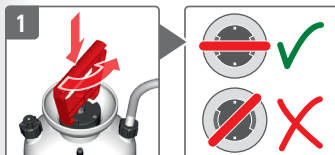

Läs pumpen korrekt op  
Avaa pumppu oikein  
Läs upp pumpen korrekt  
Odblokuj pompę poprawnie

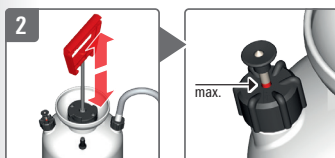

Tryk opbygges  
Pumpaa painetta  
Bygg upp trycket med hjälp av pumparmen  
Wytworzyć ciśnienie

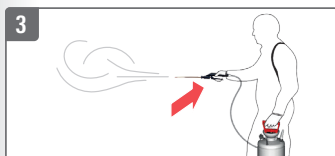

Pumpe låses  
Enhed bæres på skuldrene – Støv  
Lukitse pumppu  
Aseta laite olalle – Pöly  
Läs pump  
Ta på utrustningen på axlarna – Damm  
Zablokować pompę  
Założyć urządzenie na ramiona – Pyły

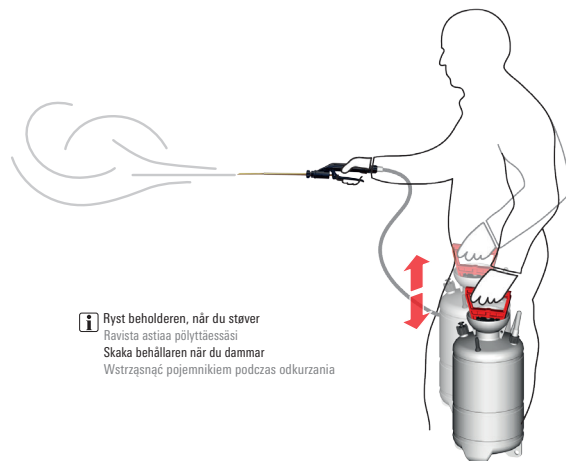

**i** Ryst beholderen, når du støver  
Ravista astiaa pölyttäessäsi  
Skaka behällaren när du dammar  
Wstrząsnąć pojemnikiem podczas odkurzania

## 3

### Efter brug Käytön jälkeen Efter användning Kończenie pracy

**i** Bortskaf det resterende beløb korrekt  
Hävita jäljellä oleva määrä oikein  
Kassera det återstående beloppet ordentligt  
Pozbądź się pozostałej kwoty w odpowiedni sposób



Må ikke gennemblæses med munden: Forgiftningsfare!  
Älä puhalla suulla: Myrkytysvaara!  
Blås inte ur med munnen: förgiftningsrisk!  
Nie przedmuchiwać ustami: niebezpieczeństwo zatrucia!

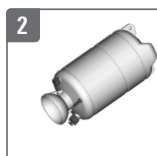

Tryk aflastes  
Tømmes  
Vapauta paine  
Tyhjennä  
Frigör tryck  
Tom  
Spuścić ciśnienie  
Opróżnić

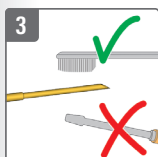

Rengør pulverrøret. Tanken skal altid opbevares tom, åben og frostsikret  
Puhdista jauheputki. Varastoi säiliö aina tyhjänä, avoimaisena ja pakkaselta suojattuna.

Rengör pulverrøret. Förvara alltid behällaren tom, öppen och frostskyddat  
Wyczyść rurkę proszkową. Zbiornik przechowywać zawsze otwarty, w stanie suchym i chronić przed mrozem

**i** Brug ikke olie!  
Älä käyttää öljyä!  
Använd inte olja!  
Nie używaj oleju!

Parkeringsposition  
Pysäköintiasento  
Viloläge  
Pozycja spoczynkowa

Pulverrørholder  
Jauheputken pidike  
Pulverrörhållare  
Uchwyt na rurkę proszkową



**Idrifttagelse**  
**Käyttöönotto**  
**Idrifttagning**  
**Uruchamianie**

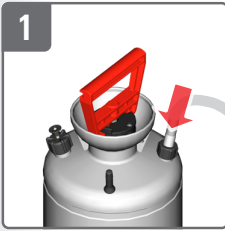

1

Slange skrues fast til trykbeholderen  
Kierrä letku kiinni painesäiliöön  
Skruva fast slangen på tryckbehållaren  
Przykręcić wąż do zbiornika

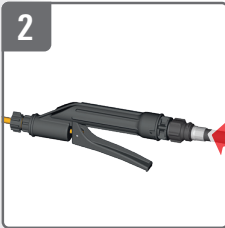

2

Slangen skrues fast på pistolgrebet  
Kierrä letku kiinni sumutuskahvaan  
Skruva fast slangen på pistolhandtaget  
Przykręcić wąż do zaworu spustowego

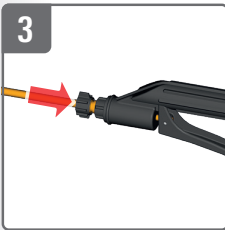

3

Skrú pulverrøret til håndventilen  
Ruuvaa jauheputki käsiventtiin  
Skrúva pulverrøret till handventilen  
Przykręć rurkę proszkową do zaworu ręcznego

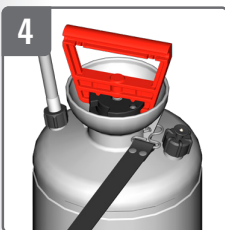

4

Bæresele fastgøres  
Kiinnitä kantohihna  
Fäst bärremmen  
Zamocować szelki

**Reserve dele**  
**Varaosat**  
**Reservdelar**  
**Części zamienne**

**i** Nr. 1 til 15: Disse reserve  
Nro. 1 – 15: Nämä varaosat  
Nr. 1 till 15: dessa reserv  
Nr 1 do 15: Części zamier

<b>●</b>	<b>Pakningsæt</b> Tiivistesarja <b>Packningssats</b> Zestaw uszczelek	<b>Art.Nr. 11629801-SB</b>
<b>11</b>	<b>Pistolgreb</b> Sumutuskahva <b>Pistolhandtag</b> Zawór spustowy	<b>Art.Nr. 10495007</b>
<b>14</b>	<b>Messing af pulverrør</b> Jauheputki messinki <b>Mässing av pulverrör</b> Mosiądz rurka proskowa	<b>Art.Nr. 11422101</b>
<b>3</b>	<b>Övertrycksventil 4 bar</b> Ylipaineventtiili 4 bar <b>Övertrycksventil 4 bar</b> Zawór bezpieczeństwa 4 bar	<b>Art.Nr. 11617902-SB</b>
<b>4</b>	<b>Pumpe</b> Pumppu <b>Pump</b> Pompa	<b>Art.Nr. 11906301</b>

**Fejlafhjælpning**  
**Häiriöiden poistaminen**  
**Åtgärda störningar**  
**Usuwanie usterek**

	på beholder säiliössä på behållaren na zbiorniku
<b>Intet / lavt tryk</b> Ei painetta / alhainen paine <b>Inget / lågt tryck</b> Brak / niskie ciśnienie	
<b>Utæt / drypper</b> Vuotaa / tippuu <b>Otät / droppar</b> Nieszczelność / kapanie	<b>Omløbere spændes fast</b> Kivistä mutterit <b>Dra fast muttrar</b> Dokręcić nakrętki <b>2</b> <b>Pakning udskiftes</b> Vaihda tiiviste <b>9</b> <b>Byt ut packning</b> Wymienić uszczelkę <b>3</b> <b>Övertrycksventil udskiftes</b> Vaihda ylipaineventtiili <b>Byt ut övertrycksventil</b> Wymienić zawór bezpieczeństwa
<b>Pulverbillede dårligt</b> Jauhekuva huono <b>Pulverbild dåligt</b> Zły obraz proszku	

Nr. 1 til 15: Disse reservedele findes på [www.birchmeier.com](http://www.birchmeier.com)

Nro. 1 – 15: Nämä varaosat löytyvät [www.birchmeier.com](http://www.birchmeier.com)

Nr. 1 till 15: dessa reservdelar finns på [www.birchmeier.com](http://www.birchmeier.com)

Nr 1 do 15: Części zamienne można znaleźć na naszej stronie internetowej [www.birchmeier.com](http://www.birchmeier.com)

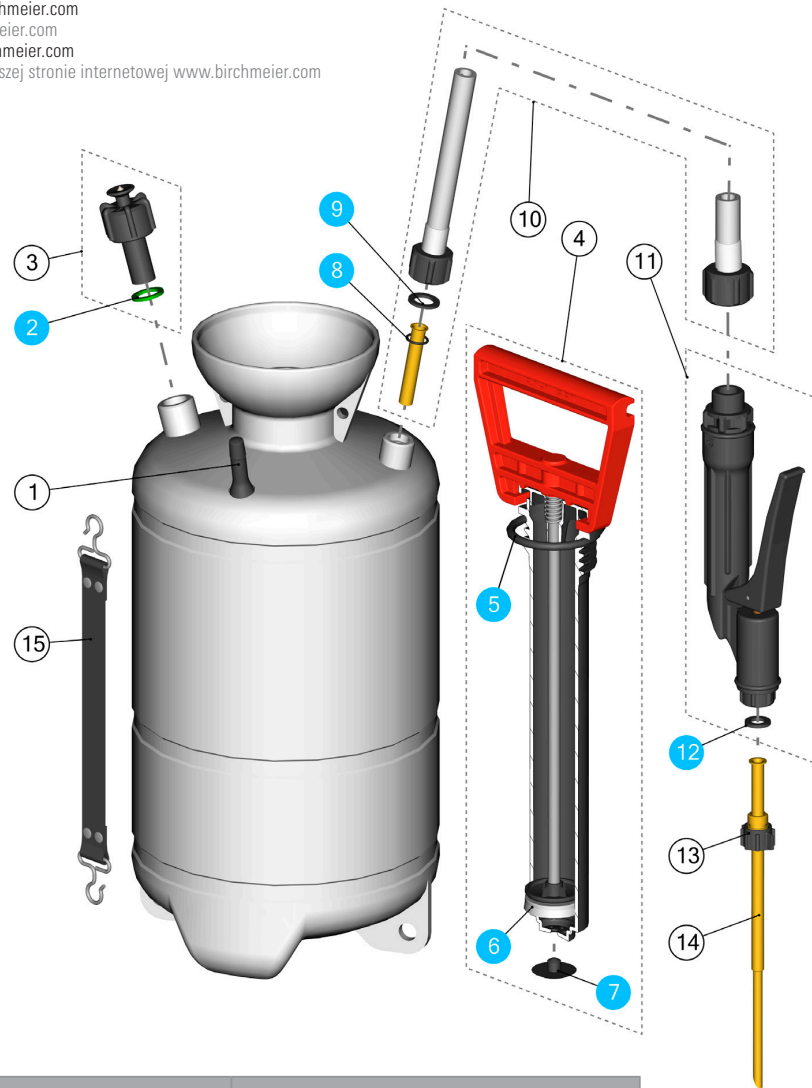

på pumpen pumpussa vid pumpen przy pompie	Pudderpynt Jauhe koristeeksi Garnering av pulver Ozdoba w proszku
<p><b>6</b> Manchet udskiftes Vaihda mäntärengas Byt ut pumpmanschett Wymienić tuleję</p> <p><b>7</b> Pumpepakning udskiftes Vaihda pumpun tiiviste Byt ut bottenventil Wymienić uszczelkę pompy</p>	
<p><b>5</b> Pakning udskiftes Vaihda tiiviste Byt ut pakning Wymienić uszczelkę</p>	<p>Møtrikker spændes fast Kivistä mutterit Dra fast muttrar Dokręcić nakrętki</p> <p><b>11</b> Erstat håndventil Vaihda sumutuskahva Ersätt pistolhandtag Wymienić zawór spustowy</p> <p><b>12</b> Pakning udskiftes Vaihda tiiviste Byt ut pakning Wymienić uszczelkę</p>
	<p><b>14</b> Rengør / udskift pulverrøret Puhdista / vaihda jauheputki Rengör / byt ut pulverröret Wyczyść / wymień rurkę proszkową</p>



**Pleje og vedligeholdelse**  
**Hoito ja huolto**  
**Skötsel och underhåll**  
**Pielęgnacja i konserwacja**

**Følgende skal kontrolleres og rengøres med jævne mellemrum, og udskiftes efter behov:**

- Alle pakninger
- Pistolgreb
- Pulverrør
- Overtryksventil
- Trykbeholder

**Tarkasta ja puhdista säännöllisesti, vaihda tarvittaessa:**

- Kaikki tiivisteet
- Sumutuskahva
- Jauheputki
- Ylipaineventtiili
- Painesäiliö

**Kontrollera och rengör regelbundet, byt ut vid behov:**

- Alla packningar
- Pistolhandtag
- Pulverrör
- Övertrycksventil
- Tryckbehållare

**Regularnie kontrolować i czyścić, w razie potrzeby wymienić:**

- Wszystkie uszczelki
- Zawór spustowy
- Rurka proszkowa
- Zawór bezpieczeństwa
- Zbiornik ciśnieniowy



**Brug ikke olie!**

Älä käytä öljyä!

Använd inte olja!

Nie używaj oleju!

**EU-overensstemmelseserklæring**  
**EY-vaatimustenmukaisuusvakuutus**  
**EG-konformitetsdeklaration**  
**Deklaracja zgodności WE**

Vi erklærer herved, at nedennævnte sprøjter på grundlag af konstruktion og type, samt den af os markedsførte version, er i overensstemmelse med de relevante grundlæggende sikkerheds- og sundhedskrav ifølge EU-direktiver.

Vakuutamme, että alla mainitut ruiskut, joihin tämä vakuutus liittyy, täyttävät asiaankuuluvien EY-direktiivien olennaiset terveyttä ja turvallisuutta koskevat vaatimukset suunnittelun ja rakenteen sekä markkinoille saattamamme laitteen osalta.

Vi deklarerar härmed, att nedan angivna enheter på grundval av sin projektering och konstruktion, liksom i det av oss på marknaden införda utförandet, uppfyller tillämpliga grundläggande säkerhets- och hälsokrav i EG-direktiven.

Niniejszym deklarujemy, iż wymienione niżej urządzenia w pełni odpowiadają w zakresie budowy i konstrukcji podstawowym wymogom dotyczącym bezpieczeństwa i ochrony zdrowia zawartym w odpowiednich dyrektywach WE.

Model

Malli

Modell

Model

**DR 5**

Relevante direktiver

Sovellettavat direktiivit

Tillämpliga direktiv

Odnošne dyrektywy

**2006/42/EG**

Interne foranstaltninger sikrer, at standard-enhederne altid er i overensstemmelse med kravene i de aktuelle EF-direktiver og de anvendte standarder. Undertegnede agerer på vegne af og med fuldmagt fra firmaets ledelse.

Sarjatuotannossa valmistettävien laitteiden vaatimustenmukaisuus sovellettävien EY-direktiivien ja standardien osalta on varmistettu tarvittavin sisäisin toimenpitein. Allekirjoittaja toimii yrityksen ylimmän johdon toimeksiannosta ja hänellä on yhtiön johdon antama nimenkirjoitusoikeus.

Interna åtgärder säkerställer, att de serietillverkade apparaterna alltid uppfyller kraven i aktuella EG-direktiv och tillämplade normer. Undertecknad agerar på uppdrag av och med fullmakt från företagsledningen.

Procedury wewnętrzne gwarantują, że urządzenia produkowane seryjnie zawsze odpowiadają wymogom aktualnych dyrektyw WE oraz stosownym normom. Sygnatariusz jest upoważniony do reprezentowania i działania w imieniu zarządu firmy.

Stetten,  
02.08.2022

M. Zaugg  
Leiter Entwicklung & Konstruktion  
Birchmeier Sprühtechnik AG  
Im Stetterfeld 1  
5608 Stetten  
Schweiz

Model

Malli

Modell

Model

DR 5 | Art.Nr. 11625701

Mål (H x B x L)

Mitat (K x L x P)

Mått (H x B x L)

Wymiary (wys x szer x dł)

485 x 195 x 195 mm | 1.6 x 0.6 x 0.6 ft

Dødvægt

Paino tyhjänä

Tomvikt

Ciężar własny

2.5 kg | 3.5 lbs

Driftstryk

Käyttöpaine

Driftstryck

Ciśnienie robocze

max. 4 bar | max. 58 psi

Tilladt drifttemperatur

Sallittu käyttölämpötila

Tillåten drifttemperatur

Dopuszczalna temperatura robocza

5–30 °C | 41–86 °F

Beholdervolumen

Säiliön tilavuus

Behållarvolym

Pojemność zbiornika

8 l | 2 US gal

Påfyldningsindhold

Täyttötilavuus

Volym

Pojemność napełniania

5 l | 1.3 US gal



www.birchmeier.com

Yderligere info under produkt DR 5

Lisätietoja tuotteesta DR 5

Ytterligere info under produkt DR 5

Więcej informacji: patrz produkt DR 5

**BIRCHMEIER**

Birchmeier Sprühtechnik AG  
Im Stetterfeld 1  
5608 Stetten  
Schweiz

Telefon +41 56 485 81 81

Fax +41 56 485 81 82

www.birchmeier.com